



4.3

精密节流阀

F 型

通径 5、10
 压力至 210bar
 流量至 80 L/min

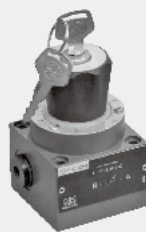

目录

功能说明、图形符号	02
型号说明	02
技术参数	03
性能曲线	04-05
元件尺寸	06

特点

- 用于底板安装
- 用于螺纹连接
- 用于油路块安装
- 带锁有刻度旋钮

功能说明、图形符号

F 型流量控制阀是节流口式精密节流阀。

该阀主要由阀体 (1)、调节元件 (2) 和薄刃节流口 (3) 组成。

温度变化对流量控制的影响较少。

在节流孔 (4) 处对从 A 至 B 的油液流动进行节流, 通过转动带周向三角槽的筒型阀芯 (5), 来调整节流开口。受温度影响很少是因为节流孔制成薄刃型结构。

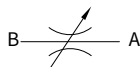

流体方向:A→B

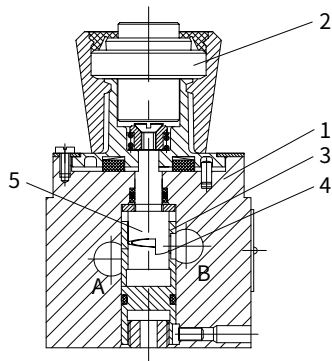

型号说明

F		3		/		*	
精密节流阀							另有要求文字说明
通径 5	= 5						无标记 = 丁腈橡胶密封
通径 10	= 10						V = 氟橡胶密封
用于油路块安装	=K						螺纹连接
用于螺纹连接	=G						无标记 = 英制螺纹
用于底板安装	=P						2 = 公制螺纹
L20 ~ L29 系列 (K 型)	=L2X						
(L20 至 L29 系列安装和连接尺寸保持不变)							
L30 ~ L39 系列 (G 型和 P 型)	=L3X						
(L30 至 L39 系列安装和连接尺寸保持不变)							
通径 5		通径 10					
非线性		非线性			线性		
节流口 0.2=0.2Q		节流口 5=5Q		节流口 2=2L			
节流口 0.6=0.6Q		节流口 10=10Q		节流口 5=5L			
节流口 1.2=1.2Q		节流口 16=16Q		节流口 10=10L			
节流口 3=3Q		节流口 25=25Q		节流口 16=16L			
节流口 6=6Q				节流口 5=25L			
节流口 10=10Q				节流口 50=50L			

技术参数

安装位置			可选择的
重量	- 油路块安装	kg	1
	- 螺纹安装	kg	1.6
	- 地板安装	kg	1.8
工作介质			矿物质 - 适用于丁腈橡胶密封或氟橡胶密封 磷酸酯 - 适用于氟橡胶密封
油液污染度			油液最高污染度等级按: NAS 1638 9 级和 ISO4406 20/18/15 级
工作介质温度范围		°C	-30 至 +80 (丁腈橡胶密封) -20 至 +80 (氟橡胶密封)
粘度范围		mm ² /s	2.8 至 380
最大工作压力		bar	210
最大流量		L/min	80
调节角度		°	300
操作扭矩	在 100bar 时	Nm	1.1
	在 200bar 时	Nm	1.8

性能曲线 (在使用 HLP46, $\vartheta_{油} = 40^{\circ}\text{C} \pm 5^{\circ}\text{C}$ 时测得)

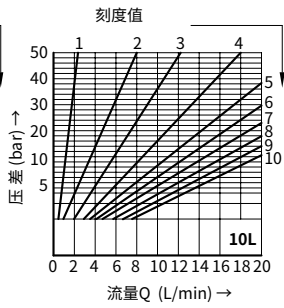
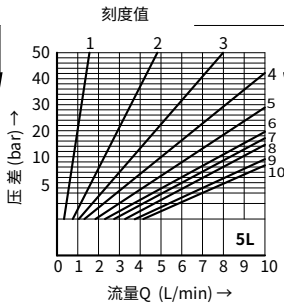
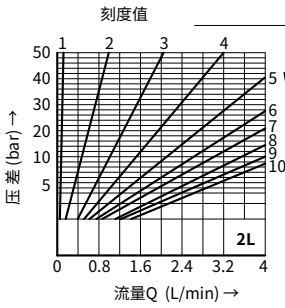
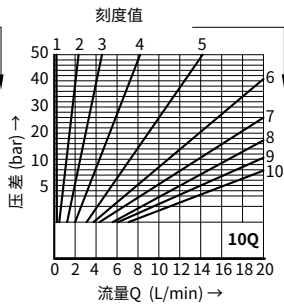
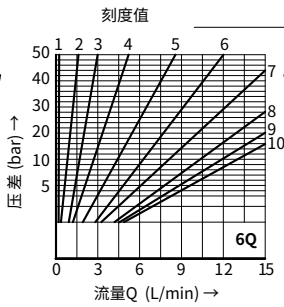
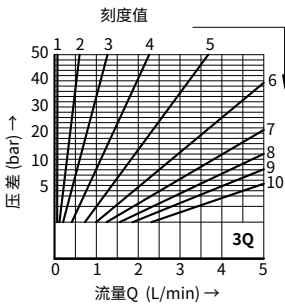
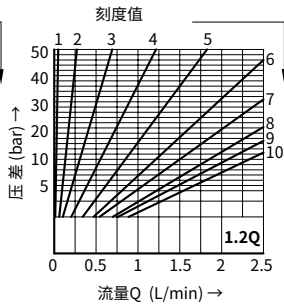
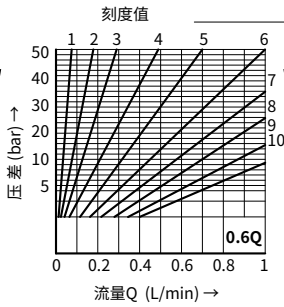
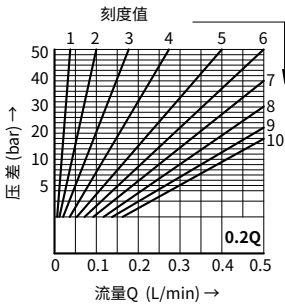

性能曲线 (在使用 HLP46, $\vartheta_{油} = 40^{\circ}\text{C} \pm 5^{\circ}\text{C}$ 时测得)

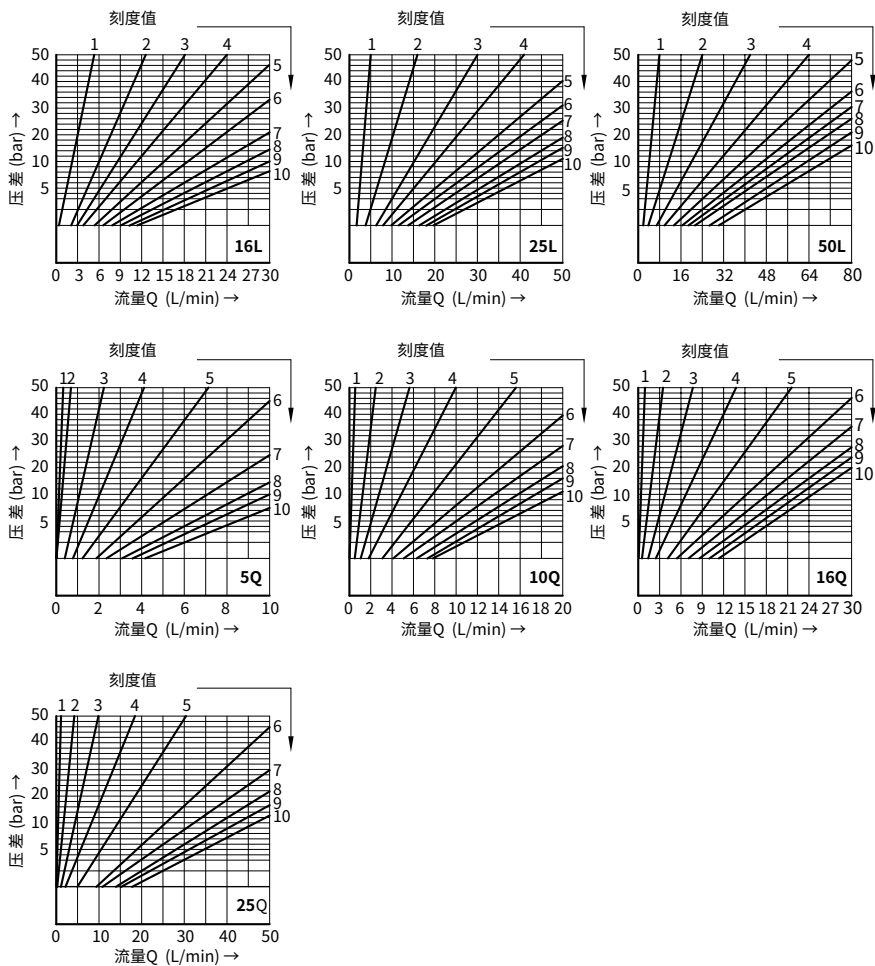

04

